

7 747 012 409-03.1RS

Netcom100



BOSCH

da	Betjeningsvejledning for telefonmodul	2
hu	Kezelési útmutató	13

Tartalomjegyzék

1	Biztonsági tudnivalók és a szimbólumok magyarázata	14
1.1	Szimbólumok magyarázata	14
1.2	Általános biztonsági előírások	14
2	A készülékre vonatkozó adatok	15
2.1	EU megfeleléségi nyilatkozat	15
2.2	Rendeltetésszerű használat	15
2.3	Hulladékkezelés	15
3	Kezelés	16
3.1	Tárcsázza a telefonnal a Netcom100-at	17
3.2	Netcom100 - fűtési kör menü	17
3.2.1	Netcom100 - üzemmód beállítása	18
3.2.2	Netcom100 - helyiség hőmérséklet beállítása	18
3.2.3	Netcom100 - melegvíz kapcsolása	19
3.3	Netcom100 - hibaállapot lekérdezése	19
3.4	Netcom100 - hiba üzenetek	19
3.5	A Netcom100 gyors telefon hívása	20
3.6	Kézi kapcsolat a Netcom100-on	20
3.7	Tudnivalók és további funkciók	20
3.8	Beállítások megváltoztatása	21
3.8.1	A PIN kód telefonnal történő megváltoztatása	21
3.8.2	Az automatikus kapcsolódásig tartó kicsengések számának megváltoztatása	21
3.8.3	A hívott szám meghatározása	21
3.8.4	A nyelv átállítása	21
3.8.5	Visszaállítás az alaphelyzetbe	22

1 Biztonsági tudnivalók és a szimbólumok magyarázata

1.1 Szimbólumok magyarázata



A **biztonsági tudnivalókat** szürke háttérű, kerettel ellátott háromszög jelöli a szövegben.

Figyelemfelhívó szavakkal jelöljük a veszély súlyát, amely akkor lép fel, ha annak elkerülésére nem történtek intézkedések.

- **Vigyázat** azt jelenti, hogy kisebb anyagi kár keletkezhet.
- **Figyelem** azt jelenti, hogy könnyebb személyi sérülés, vagy súlyosabb anyagi kár léphet fel.
- **Veszély** azt jelenti, hogy súlyos személyi sérülések történhetnek. Különösen súlyos esetekben fennáll az életveszély.



Utasítások a szövegben a mellettük lévő szimbólummal vannak megjelölve. Ezeket a szöveg felett és alatt meghúzott vízszintes vonalakkal kereteztük be.

A tudnivalók testi épséget nem veszélyeztető, a berendezés károsodását nem okozó helyzetekre vonatkozó fontos információkat tartalmaznak.

1.2 Általános biztonsági előírások

Életveszély az elektromos áram miatt

- ▶ Ne nyissa ki a már csatlakoztatott Netcom100-at.

Karbantartás

- ▶ **Javaslat a vevő számára:** A fűtési rendszeren jelentkező üzemzavarokat azonnal szüntettesse meg egy szakszervizzel.
- ▶ Szerelést, karbantartást, javítást és zavardiagnosztikát csak Junkers szakszerviz végezhet.

2 A készülékre vonatkozó adatok

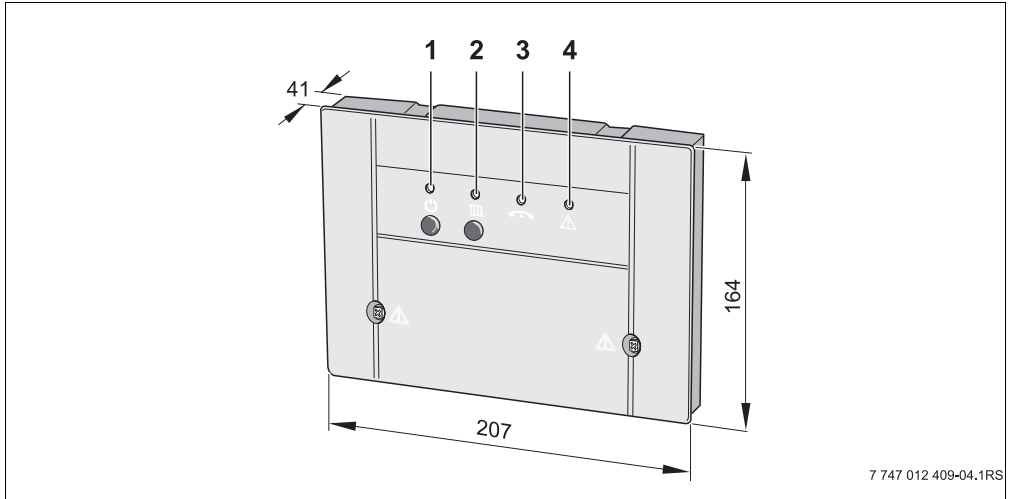

A Netcom100 készülék segítségével telefonon kapcsolhat át a nappali/éjszakai és automatikus

üzemmód között, továbbá ellenőrizheti a fűtést. A hozzáférést egy PIN kód védi.



7 747 012 409-04.1RS

1. ábra Kezelőszervek és a készülék méretei (mm-ben)

- 1  nyomógomb és a zöld LED: Netcom100 BE/KI
- 2  gomb és piros LED: (üzemmód: automatikus vagy éjszakai)
- 3 sárga LED: a telefonvonal foglalt
- 4 piros LED: szabályozókészülék hiba

szolgál. Más jellegű felhasználás nem rendeltetésszerű használatnak minősül.

2.1 EU megfelelőségi nyilatkozat

A készülék megfelel a vonatkozó szabványok és irányelvek alapvető követelményeinek. A megfelelőség igazolt. A megfelelő dokumentumok és a megfelelőségi nyilatkozat eredetije a gyártónál van letétbe helyezve.

2.2 Rendeltetésszerű használat

A Netcom100 telefonos távkapcsoló a fűtési rendszer távkapcsolására és felügyeletére

2.3 Hulladékkezelés

- ▶ A készülék csomagolóanyagát a környezetvédelmi szabályok betartásával semmisítse meg.
- ▶ Egy készülék vagy annak cseréire szorult komponensének megsemmisítését egy arra hivatalosan kijelölt helyen környezetkímélő módon végeztesse el.

3 Kezelés

Annak a telefonnak, amelyik a Netcom100-at felhívja többfrekvenciás tárcsázási rendszerben kell működnie (a nyomógombok lenyomásával DTMF hangjelek generálódnak). Erre majdnem minden telefonkészülék képes, csak a nagyon régi (pl. tárcsás) telefonok nem alkalmasak a távvezérlésre.

A Netcom100 nyelvi menüje

Menüszerkezet:

- 1-es gomb alatt - fűtőkörök
 - 1 - 3-as gombbal fűtőkörök kiválasztása
 - 1-es gomb - üzemmód beállítása
 - 2-es gomb - helyiség hőmérséklet beállítása
 - 9-es gomb - fűtőkör menü
 - 9-es gomb - főmenü
- 3-as gomb alatt - hibaállapot
 - 9-es gomb - főmenü
- 9-es gomb - befejezés

3.1 Tárcsázza a telefont a Netcom100-at

- ▶ Hívja a telefonszámot (a sárga LED villog a Netcom100-on).
- ▶ Nyolc kicsengés után a következő üdvözlő szöveggel (alapbeállítás (→ 3.8.2. fejezet) kicsengések számának megváltoztatása) jelentkezik a Netcom100:
„Üdvözlí a Junkers Netcom“ (a sárga LED világít).

Ezután a következő üzenet jön:

- „Kérem adja meg a PIN kódot.“

- ▶ A szöveg elhangzása után adja meg a négyjegyű PIN kódot (az alapbeállítás 1-2-3-4).

Ha rosszul adta meg a PIN kódot a következő üzenetet hallja:

- „Hibás a PIN kód“

Amint helyesen adja meg a PIN kódot a Netcom100 a főmenüre kapcsol. Ekkor a következőt hallja:

- „Főmenü! Kérem válassza ki a funkciót!“
- „1-es gomb - üzemmód beállítása“
- „3-as gomb - hibaállapot“
- „9-es gomb - befejezés“

- ▶ A megfelelő menügomb lenyomásával a kívánt menüponthoz jut.

3.2 Netcom100 - fűtési kör menü

- ▶ A főmenün belül a telefon „1“ gombjának megnyomásával juthat a fűtőkör menübe.

A felszólítás után válassza ki a fűtőkört. „1“-es gomb az „1“-es fűtőkörhöz, „2“-es gomb a „2“-es fűtőkörhöz stb.

A már beállított üzemmódot bemondja a készülék:

- „Beállított üzemmód - nappal“
- „Beállított üzemmód - éjszakai“ vagy
- „Beállított üzemmód - automatikus“

3.2.1 Netcom100 - üzemmód beállítása

- ▶ A fűtőkörön belül a telefon „1“-es gombjának megnyomásával juthat az üzemmód menübe.

Ezután a lehetséges beállításokat hallja:

- „0-ás gomb - éjszakai“
- „1-es gomb - nappali“
- „2-es gomb - automatikus“
- „9-es gomb - főmenü“

- ▶ A megfelelő nyomógomb megnyomásával határozhatja meg az Ön által kívánt beállítást.
- ▶ Az üzemmód menün belül az „1“ gomb megnyomásával kapcsolhatja át a fűtést nappali üzemmódra.

Sikeres beállítás esetén a következőt hallja:

- „Beállított üzemmód - nappali“ nyugtázva

Ön ismét a fűtőkör menübe kerül.

- ▶ Az üzemmód menün belül a „0“ gomb megnyomásával kapcsolhatja át a fűtést éjszakai üzemmódra.

Sikeres beállítás esetén a következőt hallja:

- „Beállított üzemmód - éjszakai“ nyugtázva

Ön ismét a fűtőkör menübe kerül.

- ▶ Az üzemmód menün belül a „2“ gomb megnyomásával kapcsolhatja át a fűtést automatikus üzemre.

Sikeres beállítás esetén a következőt hallja:

- „Beállított üzemmód - automatikus“ nyugtázva

Ön ismét a fűtőkör menübe kerül.



A „nappali“ üzemmód kiválasztásával fűtési rendszerét „tartós fűtés“ szabályozókészülék-funkcióba kapcsolhatja. Az „éjszakai“ üzemmóddal fagyvédelmi üzemmódba kapcsolhatja fűtési rendszerét, és így a lehető legnagyobb energiatakarékosságot érheti el távolléte esetén.

3.2.2 Netcom100 - helyiség hőmérséklet beállítása

- ▶ A fűtőkörön belül a telefon „2“ gombjának megnyomásával juthat a helyiség hőmérséklet menübe.

A készülék az üzemmódtól függően bmondja a már beállított helyiség hőmérsékletet:

- „Beállított hőmérséklet XX fok“

A kívánt helyiség hőmérséklet lekérdezésre kerül.

- ▶ Új hőmérsékletet mindig 2-számjegyű formában kell megadni (tartomány: 10 - 30 fok)

A sikeres beállítás a következő üzenettel:

- „Beállított hőmérséklet XX fok“ lesz nyugtázva

Ön ismét a fűtőkör menübe kerül.



Automatikus üzemmódban mindig a nappali hőmérsékletre vonatkozik a végrehajtott módosítás. Ha az éjszakai hőmérsékletet kell megváltoztatnia, akkor a fűtőkört előbb „éjszakai“ üzemmódba kell kapcsolni. Utána ne felejtse el visszaállítani az automatikus üzemmódot.

3.2.3 Netcom100 - melegvíz kapcsolása

Ha a Netcom100-zal a melegvíz készítést is vezérelni szeretné, akkor a fűtési szabályozóban össze kell kötni a melegvízprogramot az 1 - 3 fűtőkörök valamelyikére vonatkozó fűtőprogrammal.

- ▶ Ehhez válassza ki a fűtésszabályozóban a melegvíz menüben a „Megf. fűtőprogram“ beállítást (a további információkat fűtésszabályozójának kezelési útmutatójában találhatja meg).

Ha a szabályozókészülékben aktiválja ezt a beállítást, akkor a melegvíz készítés időprogramja a kiválasztott fűtőkör időprogramjának felel meg.

Ha a fűtőkört „éjszakai“-ra kapcsolja, akkor a melegvíz készítés tartósan inaktíválva van. Ha a fűtőkört „nappali“-ra kapcsolja, akkor a melegvíz készítés tartósan aktíválva van. Ha a fűtőkört „automatikus“-ra kapcsolja, akkor a melegvíz készítés a fűtőkör kapcsolási programja szerint alakul.

3.3 Netcom100 - hibaállapot lekérdezése

- ▶ A főmenün belül a telefon „3“ gombjának megnyomásával kérdezhető le a hibaállapot.

A hibaállapot a következőket mondhatja:

- „Nincs hiba“ vagy
- „Fűtés zavar - XX hiba“

Ön ismét a főmenübe kerül.

3.4 Netcom100 - hiba üzenetek

Netcom100 - hibaüzenetek megerősítése

Üzemzavar esetén a Netcom100 telefonon jelzi a hibaüzenetet. Ez a következőképpen hangzik:

„Junkers Netcom100 hibaüzenet - XXXX készülékszám - XX hiba - Kérem, a csillag gomb lenyomásával igazolja vissza!“



A nyugtázásnak a szöveges üzenetek közötti szünetidőben meg kell történnie. A takarékoság jegyében a Netcom100 csak az első fellépő hibánál jelentkezik.



A visszaállításokat („a hiba már nem áll fenn“) már nem jelenti a készülék.

3.5 A Netcom100 gyors telefon hívása

Példa: A kicsengések számát ugyan nyolcra állította be, de a Netcom100-nak rögtön az első kicsengés után fogadnia kell a hívást.

- ▶ Hívja a Netcom100-at, és egy kicsengés után tegye le.
- ▶ Várjon 10 másodpercet.
- ▶ 30 másodpercen belül hívja újra a Netcom100-at.

A Netcom100 azonnal reagál a hívásra, és a következőt mondja:

- „Üdvözlí a Junkers Netcom“

- A PIN-kód beviteléhez mindegyik számnál csak 10 másodperc áll rendelkezésre, ellenkező esetben a Netcom100 bontja a kapcsolatot.
- Téves PIN-kód beadása esetén a következő szöveg hangzik el: „Téves PIN-kód“. Újból adja meg a PIN kódot.
- Ha háromszor egymás után rosszul adja meg a PIN kódot, akkor újra kell hívni a Netcom100-at.
- Hálózati feszültség kimaradása esetén minden beállítás megmarad. Ha például a fűtés korábban fűtési üzemben volt, akkor a hálózati feszültség visszatérése után ismét a fűtési üzem fog működni.

3.6 Kézi kapcsolás a Netcom100-on

A  gomb segítségével kapcsolhatja át a fűtés üzemmódját. Ehhez nincs szükség telefonra és a Netcom100 csatlakoztatására a telefonhálózathoz.

Ha kívánja, a  „Stand-By“ gomb segítségével inaktíválhatja a készüléket. Ha nem lehetséges hívás, akkor üzembavar esetén sem érkezik hibaüzenet.

Ha újból megnyomja a  „Stand-By“ gombot: a készülék ismét aktív.

3.7 Tudnivalók és további funkciók

- Ha a választás után több mint 20 másodpercig nem nyom meg gombot, a Netcom100 bontja a kapcsolatot.
- Újbóli hívás előtt legalább 20 másodpercet várjon.
- Kívánság esetén minden kapcsolási vagy programozási művelet megszakítható a kagyló visszahelyezésével.

3.8 Beállítások megváltoztatása

3.8.1 A PIN kód telefonnal történő megváltoztatása

- ▶ A szokásosnak megfelelően hívja a Netcom100-et, és adja meg a régi PIN kódot (→ 3.1. fejezet).
- ▶ A főmenüben egymás után nyomja meg a „#” (kettős kereszt) és a „5” nyomógombot.
- ▶ A felszólításra adja meg az új négyjegyű PIN kódot.

A PIN kód ezzel megváltozott. A Netcom100 automatikusan visszakapcsol a főmenübe.

3.8.2 Az automatikus kapcsolódásig tartó kicsengések számának megváltoztatása

- ▶ A főmenüben egymás után nyomja meg a „#” (kettős kereszt) és a „6” nyomógombot.
- ▶ A felszólításra kétszámjegyű formában (01 - 99) megadhatja a kicsengések számát.

Ezzel megváltozott a kicsengések száma. A Netcom100 automatikusan visszakapcsol a főmenübe.

3.8.3 A hívott szám meghatározása

- ▶ A főmenüben egymás után nyomja meg a „#” (kettős kereszt) és a „7” nyomógombot.
- ▶ Ezután elhangzik az „Adja meg a hívószámot”. felszólítás.
- ▶ Adja meg a hívószámot és a „*” nyomógommbal zárja le.

Ezzel meghatározta az új hívószámot. A Netcom100 automatikusan visszakapcsol a főmenübe.

0-val történő fővonal-választású telefon esetén:

- A hívószám előtt nyomja meg a „0” és a „#” gombot.

3.8.4 A nyelv átállítása



- ▶ A főmenüben egymás után nyomja meg a „#” (kettős kereszt) és a „8” nyomógombot.
- ▶ Adja meg az ország azonosító számát.

A választás gombjai:

- 0 = Német
- 1 = Dán
- 2 = Angol
- 3 = Magyar

A nyelv ezzel megváltozott. A Netcom100 automatikusan visszakapcsol a főmenübe.

3.8.5 Visszaállítás az alaphelyzetbe

- ▶ Kapcsolja ki a Netcom100-at (húzza ki a villásdugót a konektorból).
- ▶ Tartsa lenyomva a  nyomógombot és egyidejűleg dugja vissza a villásdugót a konektorba. A sárga LED rövid ideig villog.
- ▶ A  gombot ismét engedje fel. Az alaphelyzetbe történő visszaállítás ezzel megtörtént.

Alapbeállítás:

PIN kód:	1-2-3-4
Kicsengések száma (az automatikus kapcsolódás előtt):	8
Kapcsolási állás:	KI

Feljegyzések

Bosch Thermotechnik GmbH
Junkersstrasse 20-24
D-73249 Wernau

www.bosch-thermotechnology.com